

Proteger con cubiertas de policarbonato celular



www.leroymerlin.es

© Leroy Merlin, S.A., 2002

LEROYMERLIN

Características

El policarbonato celular es un material plástico rígido, transparente y estable a la luz. Se utiliza, por ejemplo, en placas para cubrir lucernarios o terrazas.

Es importante entender bien los términos de la estructura del tejado para trabajar mejor

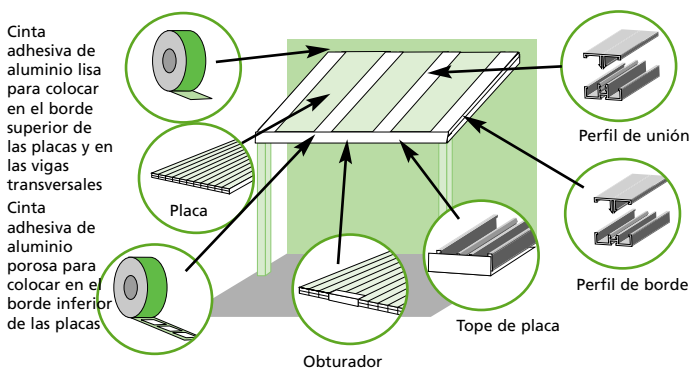

HERRAMIENTAS

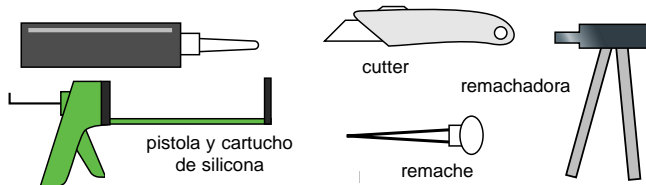

1

Preparación

- 1 Espaciar las cerchas (60 x 40 o 60 x 80 cm).

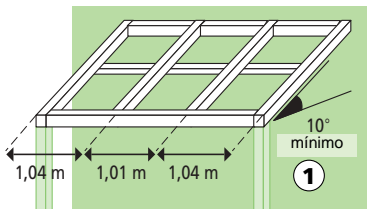

- 2 Fijar los perfiles de bordes y de unión sobre las vigas.

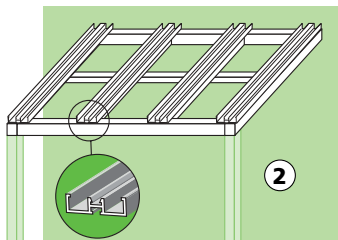

- 3 Fijar los topes de placa a 2 cm de los extremos con remaches.

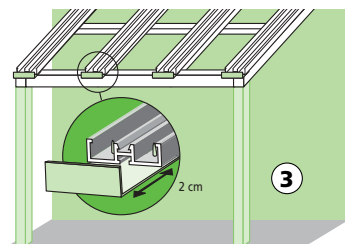

- 4 Garantizar la estanqueidad con una junta de silicona.

- 5 Pegar cinta adhesiva lisa en las vigas transversales para evitar la reverberación.

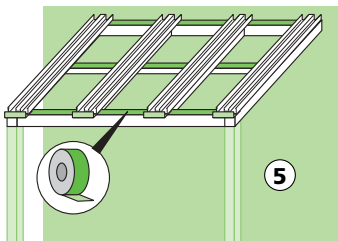

- 6 Pegar cinta adhesiva lisa sobre el borde de la placa superior y cinta adhesiva porosa sobre el borde inferior, para evitar la entrada de agua y polvo y facilitar la salida de agua de condensación.

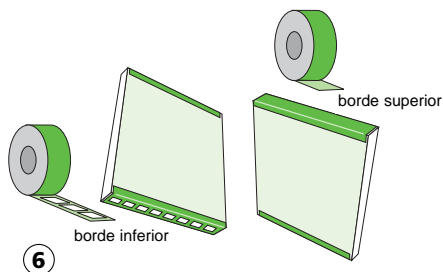

2

Colocación

- 1 Las placas vienen protegidas por un film en sus dos caras, localizar la cara de las placas tratadas contra la radiación solar (llevan inscripciones) y colocarlas hacia arriba.
- 2 Dejar un espacio de 5 mm entre las placas y el borde del perfil para permitir la libre dilatación de la placa.
- 3 Enganchar las gomas de estanqueidad sobre cada perfil.
- 4 Quitar la película protectora de las placas con un cutter.
- 5 Colocar los perfiles obturadores.

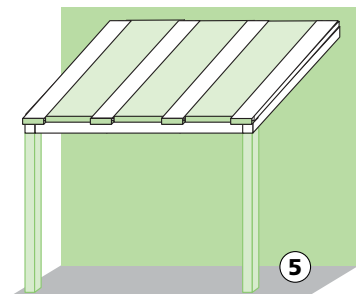
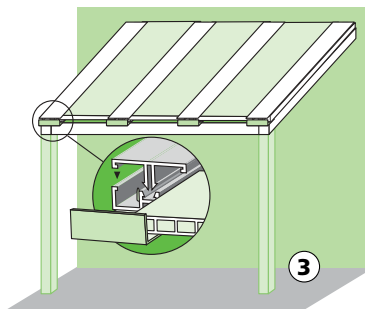

CONSEJO

Para garantizar la estanqueidad, cuando sea necesario realizar un sellado de las juntas, debe asegurarse la compatibilidad del policarbonato con el sellante. Es recomendable, en estos casos, la silicona neutra.

